

www.novatech-tools.com

MODEL
5500

NOVA[®]
PROFESSIONAL TOOLS

**CORDLESS
PRESSURE WASHER**
18V 24.9BAR

دفتريچہ راھنما استفادہ از
کارواش شارژي
۱۸ ولت

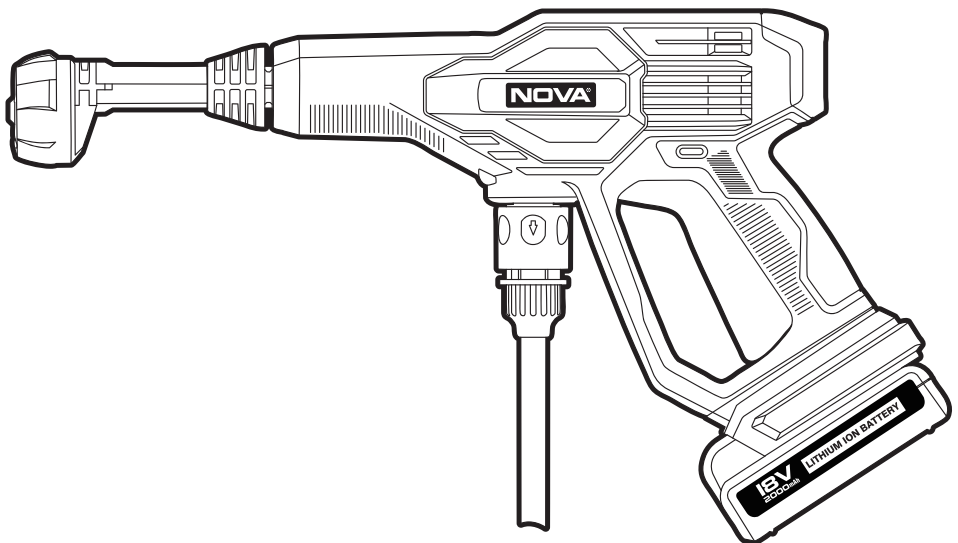

قبل از استفاده دفتريچہ راھنما را به دقت مطالعه کنيد.

معرفی محصول

محصولی که در اختیار شماست، کارواش شارژی ۱۸ ولت نووا می باشد که با ویژگی های منحصر به فردی تولید و در اختیار شما قرار گرفته است، این دستگاه شستشوی فشار قوی، به منظور شستشو و نظافت خودرو، آبیاری و برای مصارف شخصی و نیمه صنعتی طراحی شده است و مجهز به یک موتور قدرتمند ۲۵۰ وات می باشد.

سیستم توقف اتوماتیک (TSS – Total stop system) برای این دستگاه در نظر گرفته شده است که به صورت خودکار و سریع دستگاه را خاموش و روشن می کند.

با مطالعه کامل این دفترچه قبل از استفاده و رعایت تمامی نکات ایمنی مندرج در آن از کار با کارواش نووا لذت ببرید.

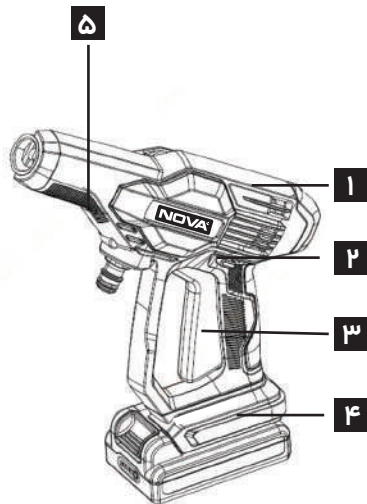
لیست قطعات دستگاه

- ۱- بدنه اصلی کارواش
- ۲- قفل ایمنی
- ۳- ماشه سوئیچ (روشن / خاموش)
- ۴- باتری
- ۵- ورودی آب
- ۶- شلنگ مکش آب به همراه فیلتر و کوپلینگ
- ۷- رابط نازل (لانس)
- ۸- نازل
- ۹- شارژر
- ۱۰- مخزن کف پاش
- ۱۱- کیف نگهداری
- ۱۲- شلنگ کوتاه مکش از بطری آب

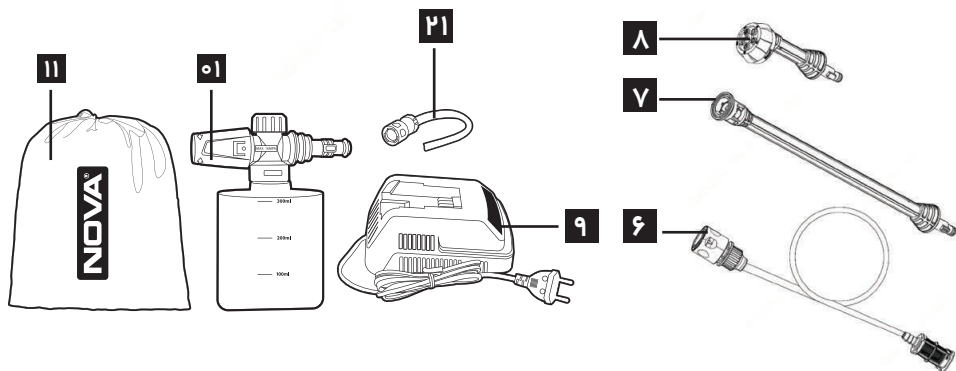

جدول مشخصات فنی دستگاه

مدل دستگاه	۵۵۰۰
ولتاژ	۱۸ ولت
توان موتور	۲۵۰ وات
ظرفیت باتری	۲۰۰۰ میلی آمپر (۲ آمپر ساعت)
فشار خروجی	۲۴/۹ بار
حداکثر فشار ورودی	۰/۵ بار
حداکثر جریان	۳ لیتر بر دقیقه
وزن	۱/۸ کیلوگرم
حالت های نازل	۵ حالت
طول شلنگ های مکش	۵ متر / ۳۰ سانتیمتر
حجم مخزن شوینده	۴۰۰ میلی لیتر
مدت زمان شارژ	۱ ساعت

دستور العمل های مهم ایمنی

⚠ توجه!

از این دستگاه تنها باید برای مصارف خانگی استفاده کنید.
این دستگاه برای نظافت وسایل نقلیه، ابزار، تراس، نما و تجهیزات باغ با استفاده از آب تمیز و مواد شوینده شیمیایی غیر اسیدی طراحی شده است، و شما می توانید از این دستگاه برای تمیز کردن شیارهای سنگفرش نیز استفاده کنید.

⚠ هشدار!

این دستگاه برای اتصال به آب شهری مناسب نیست و بهتر است از تجهیزات استفاده از آب راکد (شلنگ و فیلتر مکش آب) موجود در ست دستگاه استفاده نمایید و یا به منبع آب ثابت وصل کنید.
اگر مجبور هستید به آب شهری وصل کنید توجه داشته باشید که کارواش را نباید مستقیم به آب بدون شیرکنترل جریان برگشتی وصل کنید. شیر کنترل جریان آب برگشتی باید طبق استاندارد EN ۱۲۷۲۹ از نوع BA باشد که در فروشگاه های لوازم الکتریکی معتبر در دسترس است.
شیر کنترل از برگشت جریان آب و مواد شوینده به داخل خط لوله آب آشامیدنی جلوگیری می کند.
توجه داشته باشید که از آب شهری با حداکثر فشار ۰/۵ بار استفاده کنید.
استفاده از این دستگاه برای کودکان و یا افرادی که از نظر فیزیکی، حسی و یا توانایی های ذهنی، قابلیت کافی برای کار با آن را ندارند توصیه نمی شود.

قبل از استفاده، دستگاه را با دقت چک کنید تا نقص و یا شکستگی نداشته باشد. در صورتی که موردی مشاهده کردید، دستگاه را روشن نکنید و در اولین فرصت با نمایندگی نووا سرویس تماس بگیرید.

⚠ هشدار!

از این دستگاه قبل از خواندن کامل دستور العمل ها استفاده نکنید.

⚠ هشدار!

هرگز از مواد شوینده متفرقه و یا مواد شیمیایی با حالت اسیدی یا قلیایی است استفاده نکنید، زیرا ممکن است به دستگاه آسیب جدی وارد کنید.

⚠ هشدار!

استفاده از این دستگاه در اماکن عمومی و شلوغ توصیه نمی شود.

⚠ هشدار!

- استفاده از کارواش می تواند خطرناک باشد، بنابراین نباید آنها را سمت اشخاص ، حیوانات خانگی، تجهیزات متصل به برق و یا وسایل خانگی گرفت.
- کارواش را به منظور تمیز کردن لباس یا کفش به سمت خودتان و یا دیگران نگیرید.
- به دلیل خطر انفجار ، از پاشیدن مایعات آتش زا با این دستگاه جداً خودداری کنید .
- قبل از انجام هرگونه تعمیرات، باتری دستگاه را جدا کنید.
- برای ایمنی بیشتر، فقط از قطعات مورد تایید شرکت نووا استفاده کنید .

⚠ هشدار!

هنگام تمیز کردن دستگاه، حتماً باتری آن را جدا کنید.

⚠ هشدار!

- شلنگ ها، بست ها و کوپلینگ ها برای ایمنی دستگاه مهم هستند، فقط از شلنگ ها، بست ها و کوپلینگ هایی استفاده کنید که مورد تایید شرکت نووا باشند.
- چنانچه قسمت های مهم و اصلی مانند وسایل ایمنی، شلنگ های فشار قوی، بدنه اصلی، باتری و از این قبیل ، دچار ایراد ظاهری می باشد، هرگز از دستگاه استفاده نکنید.
- هرگز از کارواش شارژی نووا در دمای زیر صفر درجه و یا بالای ۴۰ درجه سانتیگراد استفاده نکنید.

نکته مهم!

سعی کنید از آب چاه های خانگی برای کارواش استفاده نکنید.

مواردی که هنگام استفاده باید رعایت شود:

- تحت هیچ شرایطی از دستگاه در اماکنی که امکان انفجار وجود دارد استفاده نکنید.
- میزان درجه حرارت هوا در محل استفاده باید بین صفر تا ۴۰ درجه سانتیگراد باشد.
- به هیچ عنوان مانع خروج آب از لوله یا نازل نشوید.
- دستگاه کارواش نووا برای کار با آب سرد و یا ولرم طراحی شده است. دمای آب بالاتر از حد نصاب ممکن است موجب آسیب رساندن به پمپ شود.
- هرگز از آب گل آلود و نیز آب حاوی هرگونه مواد شیمیایی استفاده نشود، زیرا ممکن است به عملکرد دستگاه آسیب برساند و عمر دستگاه را کم کند.
- برای استفاده از تمیز کننده و کف پاش باید از متعلقات مخصوص موجود در کنار دستگاه استفاده شود.

راه اندازی دستگاه

ابتدا تمامی قطعات همراه دستگاه را به آن متصل کنید.

۱- باتری لیتیومی را به دستگاه متصل کنید.



۲- نازل ۵ حالت را به صورت مستقیم به دستگاه متصل کنید، ابتدا آن را در خروجی دستگاه کارواش قرار دهید و پس از جاگیری ضامن آن را بچرخانید تا کاملا دو قسمت به هم قفل شوند.

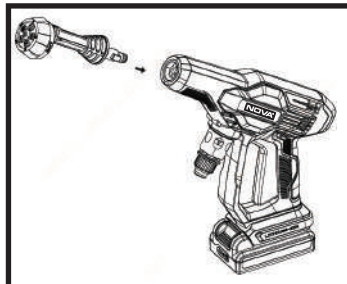

۳- اگر نیاز دارید که رابط نازل (لانس) را به دستگاه متصل کنید به همان ترتیب مرحله قبل ابتدا رابط نازل را به کارواش متصل کنید و سپس نازل ۵ حالت را به قسمت جلویی رابط نازل متصل نمایید و مطمئن شوید که کاملا قفل شده باشد.

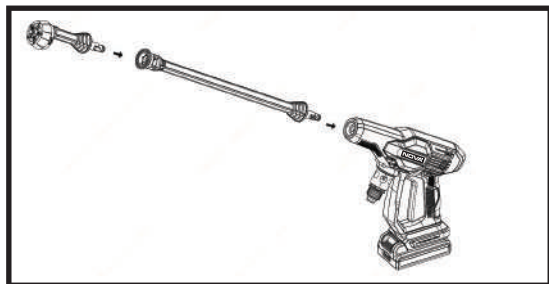

۴- اتصال به منبع آب :

استفاده از حالت مکش

ابتدا انتهای شلنگ که فیلتر به آن متصل است را درون منبع آب قرار دهید و اجازه دهید که حباب های هوا از سر دیگر شلنگ خارج شود سپس شلنگ را از قسمت کوپلینگ به ورودی آب دستگاه متصل کنید

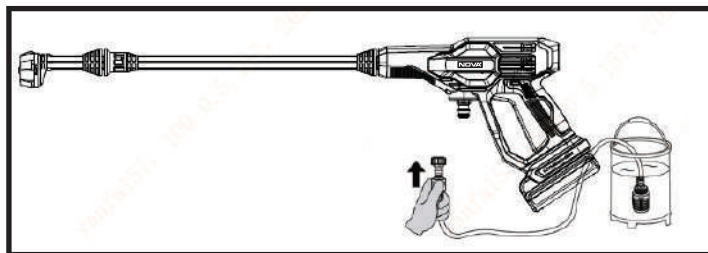

توجه! ⚠

ناخالصی های موجود در آب می تواند به پمپ فشار و لوازم جانبی آن آسیب برساند.

آب را از شبکه اصلی یا مخازن باز تامین کنید .

شلنگ مکش را با فیلتر داخل منبع آب قرار دهید. . از قرار دادن شلنگ مکش بدون فیلتر در منبع آب جدا خودداری کنید.

این کارواش برای کار با شلنگ مکش موجود در ست برای کشیدن آب های سطحی، به عنوان مثال از انتهای یک منبع ، حوضچه یا بشکه مناسب است.

اطمینان حاصل کنید که هیچگونه هوایی در شلنگ وجود نداشته باشد. شلنگ مکنده و فیلتر آن را کاملا در مخزن آب غوطه ور کنید تا هواگیری شود.

⚠ هشدار!

استفاده از دستگاه بدون اتصال به آب باعث خرابی آن می شود.

استفاده از دستگاه (روشن کردن دستگاه)

⚠ توجه!

هنگام استفاده، دستگاه کارواش را محکم و به طور ایمن در دستان خود نگه دارید، در غیر این صورت احتمال آسیب رساندن به خود یا دیگری وجود دارد. هرگز از دستگاه در حالی که شلنگ مکش آب به آن متصل نیست و شلنگ در مخزن آب نمی باشد استفاده نکنید.

از دستگاه فقط در صورتی استفاده کنید که دستگاه به منبع آب متصل باشد، در غیر این صورت به دستگاه آسیب وارد می شود.

۱- ماشه تفنگ را با دو دست بگیرید.

۲- نازل را به سمت سطحی که میخواهید تمیز کنید بگیرید.

۳- ابتدا قفل ایمنی (۱) را فشار دهید و نگه دارید.

۴- در حالی که قفل ایمنی (۱) را فشار داده اید ماشه سوئیچ (۲) را فشار دهید و پس از اینکه آب جریان پیدا کرد قفل ایمنی را رها کنید.

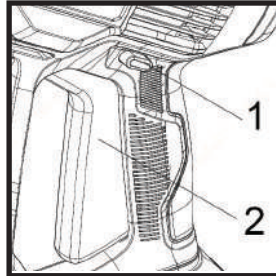

۵- با رها کردن ماشه سوئیچ دستگاه خاموش می شود.

⚠ هشدار!

اگر دستگاه ظرف مدت ۱ دقیقه فشار ایجاد نکرد، دستگاه را خاموش کنید و مطابق دستورالعمل های فصل «عیب یابی» عمل کنید.

در صورت وجود هرگونه نشانی، دستگاه را به سرعت خاموش و باتری را خارج کنید، و به نزدیکترین نماینده نووا سرویس مراجعه کنید.

تنظیمات نازل:

از ۵ حالت مختلف نازل می توان استفاده کرد.

با چرخاندن سر نازل می توان حالت پاشش را تغییر داد.

یک شاخص کوچک بر روی نازل، نشان می دهد که کدام حالت نازل در حال حاضر انتخاب شده است.

⚠ هشدار!

هرگز زمانی که دستگاه در حال پاشش آب است اقدام به تغییر حالت پاشش نازل نکنید.

استفاده از مواد شوینده :

مخزن را با مواد شوینده ای که به طور خاص برای استفاده با کارواش تولید شده است پر کنید.

هرگز از شوینده های اسیدی و قلیایی استفاده نکنید.

مخزن مواد شوینده را به خروجی کارواش متصل کنید.

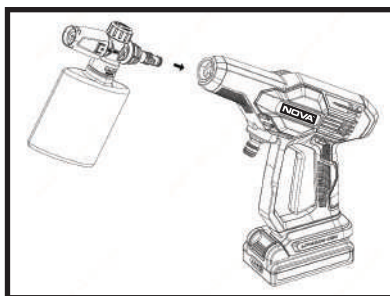

با استفاده از درجه تنظیم روی مخزن مواد شوینده می‌توانید میزان خروجی کف را کنترل کنید.

اتمام کار با دستگاه

⚠ توجه!

پس از اتمام استفاده از کارواش، باید مخزن مواد شوینده را جدا کنید، سپس باقیمانده مواد شوینده را تخلیه کرده و مخزن را با آب تمیز بشویید.

ماشه سوئیچ را رها کنید و در حالت آزاد قرار دهید.

هنگامی که هیچ فشاری در دستگاه وجود ندارد شلنگ را از دستگاه جدا کنید.

باتری را از دستگاه جدا کنید.

نازل و رابط نازل را از دستگاه جدا کنید و آب موجود در آنها را خالی کنید.

دکمه ایمنی و ماشه را فشار دهید تا فشار موجود در دستگاه خارج شود.

در پایان دستگاه را خشک کنید و باید دستمال مرطوب تمیز کنید.

نگهداری دستگاه

کارواش را بعد از هر بار استفاده کاملاً تمیز کنید.

توجه! ⚠

فیلتر دستگاه هرگز نباید آسیب ببیند، همواره بعد از کار با دستگاه با استفاده از آب جاری و تمیز فیلتر را به خوبی تمیز کنید، و مطمئن شوید که تمامی منافذ آن باز می باشد.

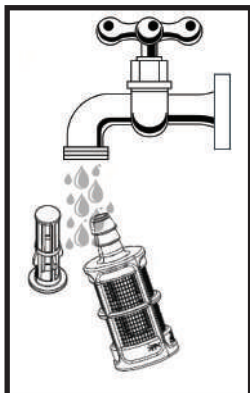

همیشه قطعاتی مانند؛ شلنگ، نازل، لانس، مخزن مواد شوینده، فیلتر و را بررسی نمایید تا دچار آسیب دیدگی نشده باشد.

برای اطمینان از کارکرد صحیح دستگاه، بعد از هر بار کار کردن با دستگاه نازل ها و مخزن مواد شوینده را کاملاً تمیز نمایید.

توجه: نازل را با استفاده از سوزن مخصوص همراه دستگاه تمیز کنید.

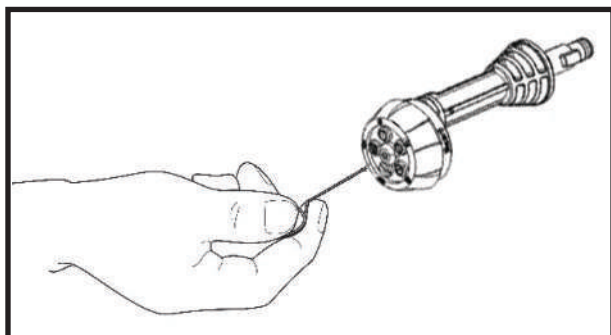

همیشه کارواش را در محیطی تمیز و به دور از آلودگی قرار دهید تا هوا در داخل آن جریان داشته باشد. کارواش را در محیط سرد که امکان یخ زدگی وجود دارد قرار ندهید. همچنین از قرار دادن دستگاه در مقابل نور مستقیم آفتاب و محیط های مرطوب نیز خودداری کنید.

همیشه بعد از اتمام کار با کارواش، دستگاه را کاملا از آب تخلیه نمایید و تمامی متعلقات و شلنگ ها را از دستگاه جدا کنید و در بسته بندی دستگاه قرار دهید.

از پیچ خوردن شلنگ مکش دستگاه جلوگیری کنید و هرگز با هیچ وسیله ای از روی شلنگ عبور نکنید.

⚠ هشدار!

از این دستگاه برای شستشوی سطوحی که روکش آزیست دارند استفاده نکنید، این کار باعث می شود ذرات آزیست در هوا پراکنده شوند. این ذرات سرطان زا بوده و باعث آلودگی زیست محیطی میگردند.

⚠ هشدار!

در صورت خستگی و خواب آلودگی هرگز از دستگاه استفاده نکنید.

⚠ توجه!

از دستگاه در مقابل هرگونه ضربه شدید یا لرزش شدیدی که ممکن است در حین حمل و نقل در وسایل نقلیه رخ دهد محافظت کنید.

عیب یابی دستگاه

در صورت مشاهده مشکل در عملکرد کارواش، دستگاه را خاموش کرده و باتری را از آن جدا کنید. به منظور ارائه خدمات بهتر در زمان بروز هرگونه مشکل ابتدا موارد زیر را بررسی کنید، در صورتی که موفق به رفع ایراد نشدید به مراکز خدمات پس از فروش نووا سرویس مراجعه کنید.

مشکل	علت	راه حل پیشنهادی
دستگاه روشن نمی شود.	باتری خالی است.	باتری را به صورت کامل شارژ کنید.
فشار آب نوسان دارد	داخل پمپ هوا است. نازل ها کثیف شده یا رسوب گرفته اند.	بررسی کنید که شلنگ و اتصالات به درستی نصب شده اند. اقدام به تمیز کردن نازل با سوزن مخصوص نمایید .
ماشین متوقف می شود	باتری خالی است نازل تا حدی مسدود شده است.	شارژ مجدد نازل را تمیز کنید
دستگاه لرزش بیش از حد دارد و نوسان دارد	هوا در شیلنگ ورودی آب وجود دارد. نازل تا حدی مسدود شده است. فیلتر آب مسدود شده است. شلنگ پیچ خورده.	نازل را تمیز کنید . فیلتر را تمیز کنید. شلنگ را صاف کنید. اجازه دهید دستگاه با ماشه باز تا زمان رسیدن به فشار معمولی کمی کار کند.
ماشین روشن می شود اما آب بیرون نمی آید.	پمپ یا شلنگ یا لوازم جانبی بخر زده اند. مخزن از آب خالی شده است. فیلتر آب مسدود شده است. نازل مسدود شده است.	فیلتر را تمیز کنید. نازل را تمیز کنید. صبر کنید تا یخ پمپ یا شلنگ ها یا لوازم جانبی آب شوند. منبع آب را چک کنید که آب داشته باشد.

در صورتی که دستگاه مشکلی غیر از موارد بالا دارد، به نزدیکترین نماینده نووا سرویس در شهر خود مراجعه کنید

خدمات پس از فروش

- در حفظ و نگهداری کارت گارانتی و این دفترچه دقت لازم را به عمل بیاورید. کلیه خدمات پس از فروش تنها با ارائه کارت گارانتی مهر شده امکان پذیر می باشد.
- حتماً از فروشنده بخواهید که کارت گارانتی را مهر کرده و تاریخ بزند.
- توجه داشته باشید که در صورت بروز هرگونه اشکال در دستگاه، و برای استفاده از خدمات پس از فروش آن تنها به نمایندگی های نووا سرویس مراجعه نمایید و از بردن دستگاه به مراکز غیر مجاز خودداری نمایید. این امر باعث ابطال گارانتی دستگاه خواهد شد.