

www.novatech-tools.com

MODEL

**4120**

**NOVA**<sup>®</sup>  
PROFESSIONAL TOOLS

# HIGH PRESSURE WASHER

## **120** BAR 1600W

دفترچه راهنمای استفاده از  
کارواش کامپکت قابل حمل

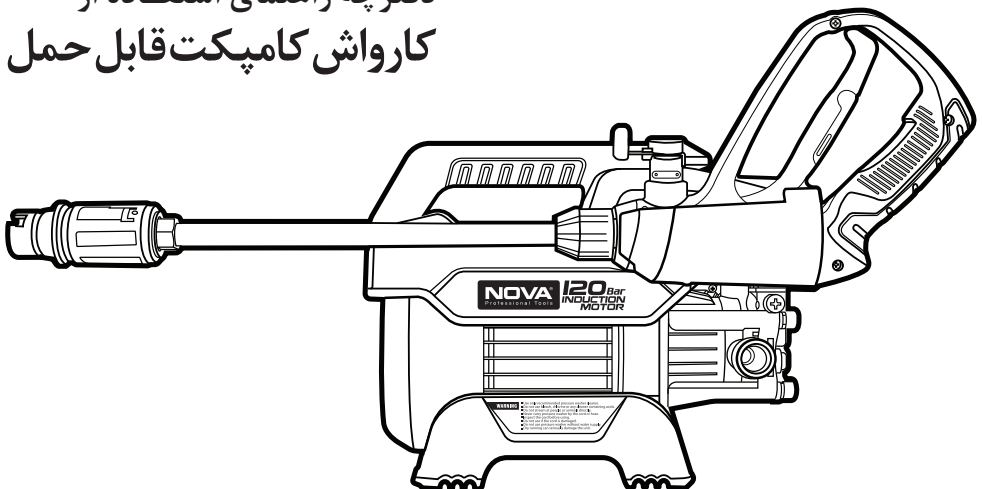

قبل از استفاده دفترچه راهنما را به دقت مطالعه کنید.

معرفی محصول

محصولی که در اختیار شماست، کارواش کامپکت قابل حمل ۱۲۰ Bar نووا می باشد که با ویژگی های منحصر به فردی تولید و در اختیار شما قرار گرفته است، این دستگاه شستشوی فشار قوی به منظور شستشو و نظافت خودرو ، ماشین آلات، ساختمان، نمای ساختمان و برای مصارف شخصی و نیمه صنعتی طراحی شده است و مجهز به یک موتور قدرتمند القایی (INDUCTION) می باشد.

سیستم توقف اتوماتیک (TSS – Total stop system) برای این دستگاه در نظر گرفته شده است که به صورت خودکار و سریع دستگاه را خاموش و روشن می کند. همچنین برای جلوگیری از آسیب رسیدن به دستگاه سیستمی بر روی آن تعبیه شده که در صورت گرم شدن بیش از حد موتور به صورت خودکار دستگاه را خاموش می نماید.

با مطالعه کامل این دفترچه قبل از استفاده و رعایت تمامی نکات ایمنی مندرج در آن از کار با کارواش نووا لذت ببرید.

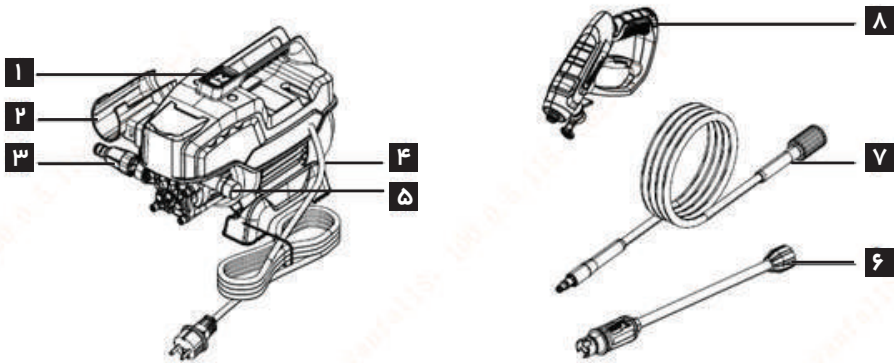

- |                    |                  |
|--------------------|------------------|
| ۱- کلید            | ۵- خروجی آب      |
| ۲- نگهدارنده تفنگی | ۶- لانسر         |
| ۳- ورودی آب        | ۷- شلنگ فشار قوی |
| ۴- کابل برق        | ۸- تفنگ          |

## مشخصات فنی

۴۱۲۰	پارامتر/ مدل
۲۲۰-۲۴۰ ولت	ولتاژ
۵۰ هرتز	فرکانس
۱۶۰۰ وات	وات
I	کلاس حفاظتی
IP*۵	درجه حفاظت
۸/۵ مگا پاسکال	فشار درجه بندی شده
۱۲ مگا پاسکال	فشار مجاز
۵ لیتر/دقیقه	جریان درجه بندی شده
۸/۰ لیتر/دقیقه	حداکثر جریان
۰/۷ مگا پاسکال	حداکثر فشار ورودی
۴/۱۵ کیلوگرم	وزن

## دستور العمل های مهم ایمنی

## ⚠ هشدار

استفاده از این دستگاه برای کودکان و یا افرادی که از نظر فیزیکی، حسی و یا توانایی های ذهنی، قابلیت کافی برای کار با آن را ندارند توصیه نمی شود. قبل از استفاده، دستگاه را با دقت چک کنید تا نقص و یا شکستگی نداشته باشد. در صورتی که موردی مشاهده کردید، دستگاه را روشن نکنید و در اولین فرصت با نمایندگی تماس بگیرید

## بازبینی

روکش و عایق سیم برق باید بدون ترک خوردگی و بریدگی باشد. چنانچه سیم برق آسیب دیده باشد، توسط نمایندگی های مجاز نووا سرویس باید عوض شود.

## ⚠ هشدار!

از این دستگاه قبل از خواندن کامل دستور العمل ها استفاده نکنید.

## ⚠ هشدار!

استفاده از هر ماده شوینده متفرقه و یا مواد شیمیایی ممکن است به طور جدی بر روی ایمنی دستگاه تاثیر بگذارد.

## ⚠ هشدار!

استفاده از این دستگاه در اماکن عمومی و شلوغ توصیه نمی شود.

⚠ هشدار!

هنگام تمیز کردن دستگاه، حتماً آن را از برق جدا کنید .

⚠ هشدار!

شلنگ های فشار قوی، بست ها و کوپلینگ ها برای ایمنی دستگاه مهم هستند، فقط از شلنگ ها، بست ها و کوپلینگ هایی استفاده کنید که مورد تایید کارخانه باشند.

◀ چنانچه سیم برق و یا قسمت های مهم و اصلی مانند وسایل ایمنی، شلنگ های فشار قوی، دسته تفنگی و از این قبیل ، دچار ایراد ظاهری می باشد، هرگز از دستگاه استفاده نکنید.

⚠ هشدار!

در صورتی که نیاز دارید تا از سیم رابط استفاده کنید، توجه داشته باشید که پریز و دوشاخه حتماً ضد آب باشند.

⚠ هشدار!

کابل های سیار نا مناسب ممکن است خطر آفرین باشند.

◀ هرگز از کارواش نووا در دمای زیر صفر درجه و یا بالای ۴۰ درجه سانتیگراد استفاده نکنید.

⚠ هشدار!

پیچ خوردگی های کابل را کاملاً باز کنید، تا جلوی داغ شدن بیش از حد کابل گرفته شود.

### اتصالات اصلی برقی

موارد زیر را برای اتصال به دستگاه برق مورد توجه قرار دهید.

◀ کابل سیار باید متناسب با جزئیات زیر از نظر طول و قطر باشد

قطر سیم	حداکثر طول سیم
1.0 mm <sup>2</sup>	max. 12,5 m
1.5 mm <sup>2</sup>	max. 20 m
2.5 mm <sup>2</sup>	max. 30 m

◀ اتصالات کابل برق باید در جای خشک و بالاتر از سطح زمین قرار بگیرند.

◀ اگر سیم برق آسیب دیده، باید توسط نمایندگان نووا سرویس تعویض شود، تا از خطرات احتمالی

جلوگیری شود.

در تمام مدت استفاده، حمل و نگهداری، دستگاه باید روی یک سطح صاف قرار داشته باشد.

◀ کشیدن ناگهانی دستگاه ممکن است باعث آسیب دیدگی بدنه آن شود. در صورت برخورد و خرابی

بدنه ، دستگاه را خاموش کنید.

◀ در صورتی که مایع شوینده روی دستگاه ریخت، سریعاً دستگاه را تمیز نمایید.

⚠ هشدار!

در صورتی که برق اصلی دچار نوسان می باشد و ممکن است با روشن شدن دستگاه افت ولتاژ به وجود

بیاید، اقدام به روشن نمودن و استفاده از کارواش نکنید.

**⚠ هشدار! خطر برق گرفتگی**

اتصال نامناسب سیم ارت (اتصال زمین) می تواند خطر برق گرفتگی را به همراه داشته باشد، در صورتی که از کارایی سیم ارت اطمینان ندارید ، می توانید از برق کار متخصص کمک بگیرید. هیچگاه در دوشاخه های اصلی تولیدی کارخانه ، تغییری ایجاد نکنید.

**نکته مهم!**

سعی کنید از آب چاه های خانگی برای کارواش استفاده نکنید. در صورتی که مجبور به استفاده از آب چاه هستید، باید سر راه ورود آب به کارواش فیلتر اضافی نصب کنید.

**سنسور حرارتی:**

◀ سنسور حرارتی از موتور در برابر کار زیاد محافظت می کند. هنگامی که مدت طولانی از دستگاه استفاده می کنید و حرارت دستگاه از حد مجاز بالاتر می رود، در این زمان سنسور عمل کرده و موتور را خاموش می کند. پس از چند دقیقه که حرارت متعادل شد دستگاه دوباره شروع به کار می کند.

**مواردی که هنگام استفاده باید رعایت شود**

- ◀ میزان درجه حرارت هوا در محل استفاده باید بین صفر تا ۴۰ درجه سانتیگراد باشد.
- ◀ این دستگاه دارای یک پمپ است که در یک محفظه ضد ضربه قرار گرفته است.
- ◀ به هیچ عنوان مانع خروج آب از لوله یا نازل نشوید.
- ◀ دستگاه کارواش نووا برای کار با آب سرد و یا ولرم طراحی شده است. دمای آب بالاتراز حد نصاب ممکن است موجب آسیب رساندن به پمپ شود
- ◀ از آب گل آلود و نیز آب حاوی هرگونه مواد شیمیایی استفاده نشود، زیرا ممکن است به عملکرد دستگاه آسیب برساند و عمر دستگاه را کم کند.
- ◀ برای استفاده از تمییز کننده و کف پاش باید از متعلقات مخصوص استفاده شود.

**⚠ اخطار**

نصب موارد ایمنی برای حفاظت از مصرف کننده هستند و نباید اصلاح شوند.

**کلید خاموش/روشن کردن**

کلید دستگاه از روشن شدن ناخواسته ی دستگاه جلوگیری می کند  
اگر اهرم روی تفنگی رها شود کلید فشار، پمپ را خاموش می کند ، و کارواش متوقف می شود. اگر اهرم فشار داده شود پمپ دوباره روشن می شود.

**قفل تفنگی**

این قفل، اهرم تفنگی را قفل می کند و از فعال شدن ناخواسته دستگاه جلوگیری می کند.  
آبی که از طریق بازدارنده جریان برگشتی، جریان یافته است غیر آشامیدنی محسوب می شود.

**کلید محافظت موتور**

کلید محافظت موتور زمانی که مصرف برق زیاد باشد دستگاه را خاموش می کند.

## ⚠ هشدار

برای محافظت در برابر پاشیدن آب یا کثیفی از لباس های محافظ و عینک ایمنی استفاده کنید. در طول استفاده از پاک کننده ها ، ذرات گرد و غبار می توانند ایجاد شوند. استنشاق گرد و غبار می تواند به سلامت آسیب برساند.

به بسته به نوع کاربرد، نازل های کاملاً محافظ (مانند پاک کننده سطوح) که انتشار ذرات معلق در آب را به میزان قابل توجهی کاهش می دهند، می توانند برای تمیز کردن فشار بالا استفاده شوند. استفاده از چنین محافظی برای همه کاربردها امکان پذیر نیست.

## نمادها روی دستگاه



از استفاده مستقیم کارواش به سوی افراد ، حیوانات ، تجهیزات الکتریکی و یا خود کارواش پرهیز کنید.



صدای تولید شده توسط ابزار ۸۹ دسیبل می باشد.



از اتصال دستگاه به منبع آب آلوده و کثیف پرهیز کنید.

## موارد استفاده صحیح:

از این کارواش فقط برای موارد شخصی خانگی استفاده کنید :

در صورت اتصال به سیستم آب آشامیدنی، سیستم باید در برابر جریان برگشتی محافظت شود. این کارواش فشار قوی دارای جریان ورودی نامی است. کاربرد مورد نظر این محصول شامل نظافت وسایل نقلیه، ساختمان ها، تراس ها، نماها و تجهیزات باغ با استفاده از آب تمیز و مواد شوینده شیمیایی زیست تخریب پذیر می باشد. به همین ترتیب می توان از این محصول برای تمیز کردن سنگ فرش یا شیروانی ها استفاده کرد.

این محصول را نمی توان برای تمیز کردن لباس، کفش و سایر منسوجات استفاده کرد. اشیایی که حاوی مواد خطرناک برای سلامتی هستند را شستشو ندهید. محصول نباید همراه با مایعات قابل اشتعال، انفجاری و سمی به کار گرفته شود.

به دلایل ایمنی، خواندن کل دفترچه راهنمای دستورالعمل قبل از اولین استفاده ضروری است و تمام دستورالعمل های موجود در آن را رعایت کنید.

## راه اندازی دستگاه

قطعات غیر متصل همراه با دستگاه را قبل از راه اندازی جایگذاری کنید.

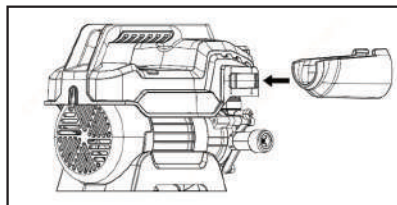

۱: نگهدارنده سیم برق را به سمت موقعیت واحد راست بکشید

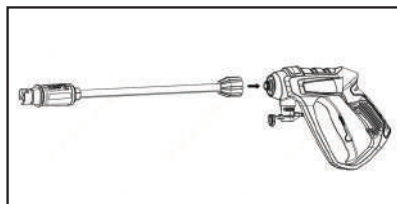

۲: نصب لانسر  
لانسر را در تفنگ ماشه قرار دهید و آن را بچرخانید تا دو قسمت کاملاً قفل شوند.

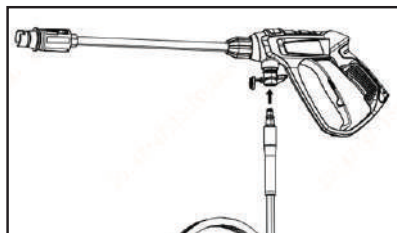

۳: شلنگ فشار قوی را به تفنگی وصل کنید.  
انتهای شلنگ فشار قوی را به تفنگی وصل کنید و مهره را همانطور که نشان داده شده است بچرخانید تا اتصال را محکم کنید.

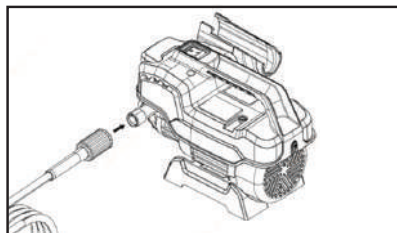

۴: شلنگ فشار قوی را به خروجی آب وصل کنید.  
انتهای دیگر شلنگ فشار قوی را به خروجی آب کارواش وصل کنید و قسمت انتهایی قابل چرخش سیاه رنگ را همانطور که نشان داده شده است بچرخانید تا اتصال را محکم شود.

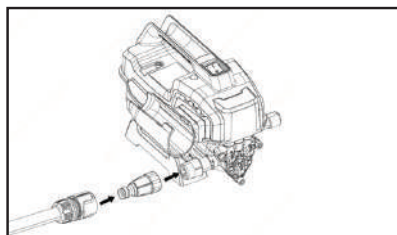

۵: شلنگ آب را به ورودی آب وصل کنید. اتصال شلنگ باغبانی (کوپلینگ مادگی) را به ورودی آب کارواش فشار وصل کنید ، سپس شلنگ آب (کوپلینگ نری) خود را به اتصال شلنگ باغچه بکشید.

## راه اندازی دستگاه

دستگاه را روی یک سطح صاف قرار دهید . دوشاخه برق را در پریز قرار دهید.

تامین آب

## ▲ توجه

◀ ناخالصی های موجود در آب می تواند به پمپ فشار قوی و لوازم جانبی آن آسیب برساند. برای جلوگیری از این آسیب سعی کنید آب را از شبکه اصلی تامین کنید یا آب را از مخازن باز بکشید. دستگاه را با دکمه خاموش/روشن ، روشن کنید.

◀ قفل اهرم تفنگی را باز کنید.

◀ اهرم تفنگی را فشار دهید تا دستگاه روشن شود.

◀ اجازه دهید دستگاه کار کند (حداکثر ۲ دقیقه) تا آب بدون حباب از تفنگی خارج شود.

◀ اهرم تفنگی را رها کنید

◀ اهرم تفنگی را قفل کنید.

نحوه عملیات فشار قوی

## ▲ توجه

خشک کارکردن بیش از ۲ دقیقه منجر به آسیب رساندن به پمپ فشار قوی می شود. اگر دستگاه ظرف ۲ دقیقه فشار ایجاد نکرد، دستگاه را خاموش کنید و طبق دستورالعمل های بخش «عیب یابی» عمل کنید.

## ▲ احتیاط

هنگام استفاده از کارواش برای تمیز کردن سطوح رنگ شده جهت پرهیز از صدمه دیدن حداقل ۳۰ سانتیمتر فاصله داشته باشید.

## ▲ احتیاط

اطمینان حاصل کنید که کلید روشن/خاموش در موقعیت خاموش تنظیم شده است و دو شاخه را در سوکتی که به درستی نصب شده است قرار دهید.

نحوه عملیات

◀ کارواش باید روی یک سطح محکم و پایدار در حالت ایستاده و عمودی استفاده شود

◀ همانطور که توضیح داده شد محصول را به منبع تغذیه و آب وصل کنید

◀ منبع آب را باز کنید

◀ تفنگی را با دو دست بگیرید

◀ نازل لوازم جانبی انتخاب شده را دور از خود به سمت سطحی که قرار است تمیز شود، هدایت کنید

◀ قفل ماشه را باز کنید و آن را فشار دهید تا مقدار ثابتی از آب از طریق نازل جریان یابد تا هوای محبوس شده در شلنگ خارج شود

◀ ماشه را رها کنید

◀ کلید روشن/خاموش را در حالت روشن قرار دهید



- ◀ تفنگی را به سمت جسمی که قرار است تمیز شود هدایت کنید و ماشه را فشار دهید
- ◀ ماشه تفنگی را رها کنید؛ دستگاه دوباره خاموش می شود و جت آب را متوقف می کند. فشار بالا در سیستم باقی می ماند
- هشدار! هنگام فشار دادن ماشه مراقب لگد زدن دستگاه باشید

#### وقفه در عملیات

- ◀ اهرم تفنگی را رها کنید
- ◀ اهرم تفنگی را قفل کنید
- ◀ تفنگی را با لانس در محل قرارگیری قرار دهید
- ◀ در طول وقفه های طولانی تر (بیش از ۵ دقیقه)، دستگاه را نیز با استفاده از کلید خاموش/روشن در حالت خاموش قرار دهید

#### اتمام عملیات

- ◀ اهرم تفنگی را رها کنید
  - ◀ با استفاده از کلید روشن/خاموش کلید را در حالت خاموش قرار دهید.
  - ◀ دوشاخه برق را از پریز جدا کنید
  - ◀ هنگامی که فشاری در سیستم وجود ندارد، شلنگ فشار قوی را از تفنگی یا دستگاه جدا کنید
  - ◀ اهرم تفنگی را فشار دهید تا فشار باقیمانده در سیستم آزاد شود
  - ◀ اهرم تفنگی را رها کنید
  - ◀ اهرم تفنگی را قفل کنید
- ⚠ توجه
- ◀ هنگام جدا کردن شیلنگ تغذیه یا فشار قوی، ممکن است آب گرم پس از کار، از اتصال نشت کند.
  - دستگاه را از منبع آب جدا کنید.

علائم	علت	اقدام توصیه شده
عدم روشن شدن دستگاه	دستگاه به برق وصل نیست سوکت معیوب فیوز سوخته	دستگاه را به برق وصل کنید سوکت دیگری را امتحان کنید. فیوز را تعویض کنید. دستگاه های دیگر را خاموش کنید
فشار نوسان	پمپ مکش هوا دارد سوپاپ ها کثیف، فرسوده یا گیر کرده اند آب بندی پمپ فرسوده شده است	بررسی کنید که شلنگ ها و اتصالات هوا بسته باشند. تمیز و تعویض کردن سوپاپ یا مراجعه به نزدیک ترین مرکز خدمات
توقف دستگاه	ولتاژ شبکه نادرست نازل تا حدی مسدود شده است	بررسی کنید که ولتاژ شبکه با مشخصات روی برچسب مدل مطابقت دارد. کارواش را به مدت ۵ دقیقه بگذارید تا خنک شود. نازل را تمیز کنید
ضربان دستگاه	هوا در شیلنگ ورودی تامین ناکافی آب اصلی نازل تا حدی مسدود شده است فیلتر آب مسدود شده است شلنگ پیچ خورده	اجازه دهید دستگاه با ماشه باز کار کند تا زمانی که فشار کار معمولی از سر گرفته شود بررسی کنید که منبع آب با مشخصات مورد نیاز مطابقت دارد از استفاده از شیلنگ های بلند و نازک (حداقل ۱/۲ اینچ) خودداری کنید. نازل را تمیز کنید / فیلتر را تمیز کنید شلنگ را صاف کنید
روشن شدن دستگاه بدون خروج آب	پمپ/شلنگ یا لوازم جانبی منجمد شده است بدون تامین آب فیلتر آب مسدود شده / نازل مسدود شده است	صبر کنید تا آب پمپ/شلنگ ها یا لوازم جانبی آب شوند. آب ورودی را وصل کنید فیلتر را تمیز کنید / نازل را تمیز کنید